

BJP 38 202

FICHA TÉCNICA

BOQUILLAS DE SOPLADO A CHORRO PLANO



ESQUEMA

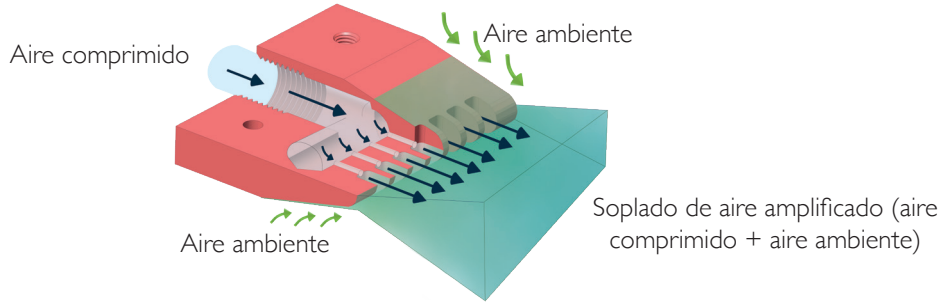

Booster

RATIO HASTA 25/1

| BENEFICIOS DE UTILIZACIÓN DE LA BOQUILLA DE SOPLADO BJP 38 202* (en relación con un tubo abierto) | | Aumentación de soplado (%) | | Reducción del ruido (%) | | |
|--|---------------|----------------------------|----------------------|-------------------------|-------------------|-----------------|
| | | Hasta +74% | | Hasta -35% | | |
| RENDIMIENTOS BOQUILLA DE SOPLADO BJP 38 202* | Presión (bar) | Consumo de aire (l/mn) | Fuerza de empuje (N) | | Nivel sonoro (dB) | Soplado (l/min) |
| | 6 | | 2240 | a 150mm 34 | | |
| VS | | | | | | |
| TUBO ABIERTO Ø12 INT* | Presión (bar) | Consumo de aire (l/mn) | | Nivel sonoro (dB) | Soplado (l/min) | |
| | 6 | 4450 | | 110 | 4450 | |

CARACTERÍSTICAS BOQUILLA DE SOPLADO BJP 38 202

- Conector : Hembra G3/8" • Masa : Aluminio : 383g / Inox 316 L : 1098g
- Temperatura maxi de utilización : Aluminio : 150°C / Inox 316 L : 450°C • Presión max : 10 bars

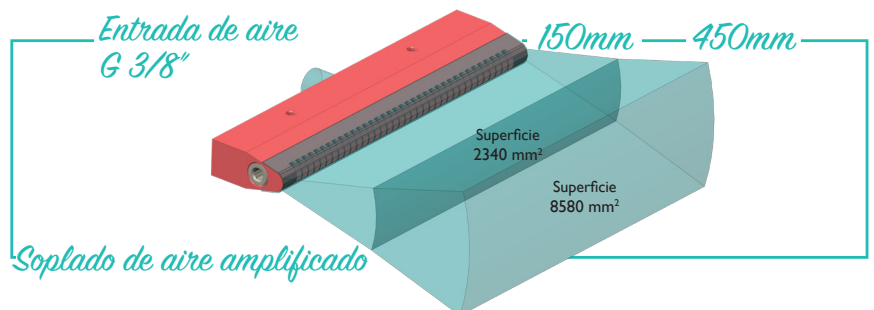
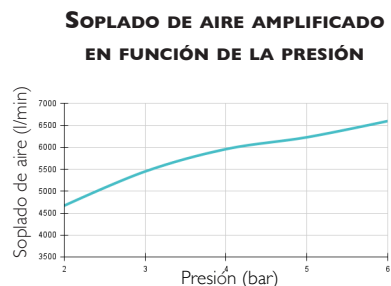
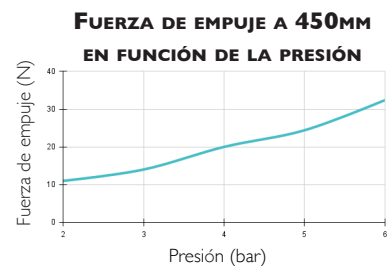
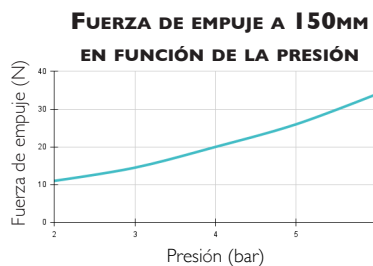
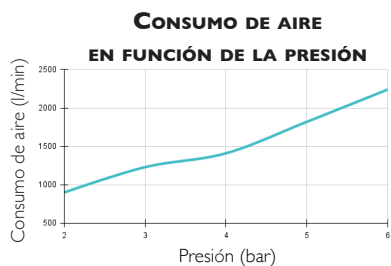

* NOTA : Las medidas presentadas en esta ficha técnica han sido realizadas en laboratorio, en un entorno estrictamente controlado. Es importante tener en cuenta que las condiciones en un entorno industrial real pueden diferir y que la inestabilidad de la presión de un compresor industrial podría generar valores diferentes a los obtenidos en laboratorio. Estos datos son proporcionados únicamente con fines informativos. Para obtener un rendimiento óptimo de la boquilla de soplado a chorro plano, recomendamos utilizar un tubo de alimentación de aire comprimido con un diámetro interior mínimo de 12 mm.

DIMENSIONES

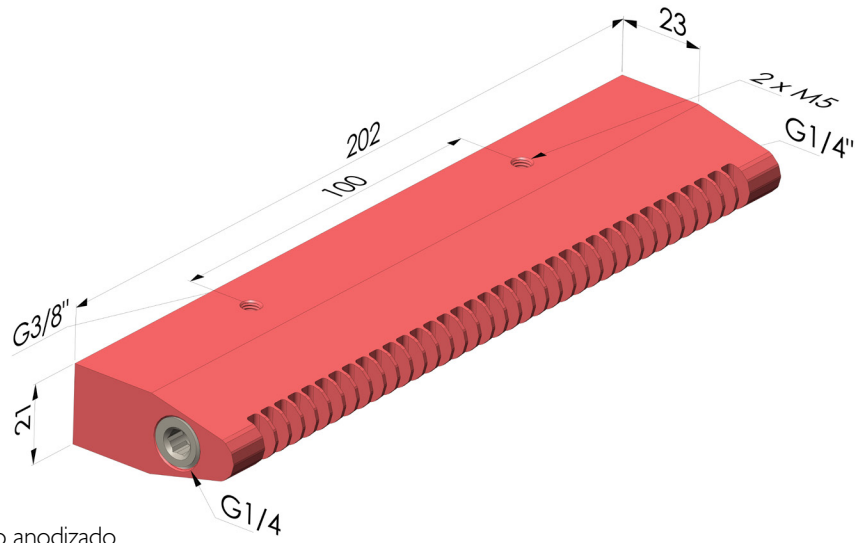

BJP 38 202 ■ Aluminio anodizado
BJP 38 202 ACI ■ Inox 316 L

Los valores se indican en milímetros